

Panasonic®

Operating Instructions (Household use) Hair Dryer

Model No. **EH-NA67**
EH-ANA6H

English..... 3

Français..... 19

Español..... 35

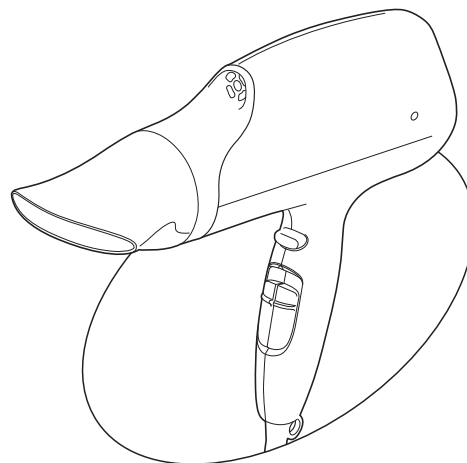



Panasonic®

English

Operating Instructions
(Household use) Hair Dryer
Model No. EH-NA67
EH-ANA6H

Contents

Safety precautions.....	4	About nanoe™	11
Parts identification	9	Maintenance of the hair dryer	11
How to use the hair dryer	9	Troubleshooting	14
The best recommended usage of the oscillating quick dry nozzle.....	10	Specifications	14

Thank you for purchasing this Panasonic product.

Before operating this unit, please read these instructions completely and save them for future use.

IMPORTANT SAFETY INSTRUCTIONS

When using electrical appliances, especially when children are present, basic safety precautions should always be followed, including the following:

READ ALL INSTRUCTIONS BEFORE USING

KEEP AWAY FROM WATER

DANGER

As with most electrical appliances, electrical parts are electrically live even when the switch is off.

To reduce the risk of death by electric shock:

1. Always “unplug” it immediately after using.
2. Do not use while bathing.
3. Do not place or store this appliance where it can fall or be pulled into a tub or sink.
4. Do not place in or drop into water or other liquid.
5. If an appliance falls into water, “unplug it” immediately. **Do not reach into the water.**

WARNING

To reduce the risk of burns, electrocution, fire, or injury to persons:

1. An appliance should never be left unattended when plugged in.
2. Close supervision is necessary when this appliance is used by, on, or near children or individuals with certain disabilities.

3. Use this appliance only for its intended use as described in this manual.
Do not use attachments not recommended by the manufacturer.
4. Never operate this appliance if it has a damaged cord or plug, if it is not working properly, or if it has been damaged or dropped into water. Return the appliance to a service center for examination and repair.
5. Keep the cord away from heated surfaces. Do not wrap the cord around the appliance.
6. Never block the air openings of the appliance or place it on a soft surface, such as a bed or couch, where the air openings may be blocked.
Keep the air openings free of lint, hair, and the like.
7. Never use while sleeping.
8. Never drop or insert any object into any opening.
9. Do not use outdoors or operate where aerosol(spray) products are being used or where oxygen is being administered.
10. Do not use an extension cord with this appliance.
11. Do not direct hot air toward eyes or other heat sensitive areas.
12. Attachments may be hot during use. Allow them to cool before handling.
13. Do not place appliance on any surface while it is operating.
14. While using the appliance, keep your hair away from the air inlets.
15. Do not use with voltage converter.
16. Do not use in countries with 220/240 volt electrical systems- use only with 120 volt electrical systems.

SAVE THESE INSTRUCTIONS



nanoe™ is a trademark of Panasonic Holdings Corporation.
A nanoe™ is a nano-sized ion particle coated with water particles.

Safety precautions



To reduce the risk of injury, loss of life, electric shock, fire, and damage to equipment or property, always observe the following safety precautions.

Explanation of symbols

The following symbols are used to classify and describe the level of hazard, injury, and property damage caused when the denotation is disregarded and improper use is performed.





	DANGER	Denotes a potential hazard that will result in serious injury or death.
	WARNING	Denotes a potential hazard that could result in serious injury or death.
	CAUTION	Denotes a hazard that could result in minor injury or property damage.

The following symbols are used to classify and describe the type of instructions to be observed.

	This symbol is used to alert users to a specific operating procedure that must not be performed.
	This symbol is used to alert users to a specific operating procedure that must be followed in order to operate the unit safely.

Some parts of the safety precaution illustrations differ from the actual product.

WARNING

-  **Do not keep within the reach of children. Do not let them use the appliance.**
- Doing so may cause burns, electric shock or injury.
-  **Never modify, disassemble, or repair.**
- Doing so may cause ignition or injury due to abnormal operation.
Contact an authorized service center for repair.
-  **Do not damage the cord or plug.**
• **Do not deface, modify, forcefully bend or pull the cord or plug. Also, do not place anything heavy on, twist or pinch the cord.**
- Doing so may cause electric shock, burn or fire due to a short circuit.
-  **Do not use with the cord bundled.**
- Doing so may cause fire or electric shock.
-  **Do not wrap the cord tightly around the main body when storing.**
- Doing so may cause the wire in the cord to break with the load, and may cause electric shock or fire due to a short circuit.

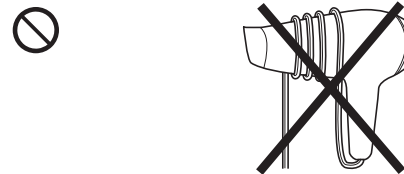

-  **Do not store or use the cord in a twisted state.**
- Doing so may cause the wire in the cord to break with the load, leading to electric shock or fire due to a short circuit.



WARNING



Do not use when the power plug or cord is damaged or hot.

- Doing so may cause burn, electric shock, or fire due to a short circuit.



Never use the appliance if the power plug fits loosely in a household outlet.

- Doing so may cause burn, electric shock, or fire due to a short circuit.



Do not connect or disconnect the power plug to a household outlet with a wet hand.

- Doing so may cause electric shock or injury.



Do not use the appliance with a wet hand.

- Doing so may cause electric shock or fire due to a short circuit.



Do not leave the area with the power switch left on.

- Doing so may cause fire.



Do not store the appliance in a bathroom or location with high humidity. Also, do not place in a location where water may spill (such as top of a vanity).

- Doing so may cause electric shock or fire.



Do not block, or insert hair pins or other foreign objects into the air inlet, air outlet, or nanoe™ outlet.

- Doing so may cause fire, electric shock, or burn.



Do not use in proximity of flammable materials (such as alcohol, benzine, thinner, spray, hair care product, nail polish remover).

- Doing so may cause an explosion or fire.



Do not immerse the appliance in water.

Do not use this hair dryer near water.

Do not use this hair dryer near bathtubs, showers, basins or other vessels containing water.

- Doing so may cause electric shock or fire.



This symbol with prohibition sign in red on the appliance means "Do not use this appliance near water".



Immediately stop using and remove the power plug if there is an abnormality or failure.

- Failure to do so may cause fire, electric shock, or injury.

<Abnormality or failure cases>

• **Air is not emitted**

• **Unit stops sporadically**

• **Interior becomes red hot and smoke is emitted**

- Immediately request inspection or repair at an authorized service center.



Use the household outlet alone: do not use with an extension cord.

- Failure to do so may cause fire or electric shock.



Fully insert the power plug into a household outlet.

- Failure to do so may cause fire or electric shock.



Always ensure the appliance is operated on an electric power source matched to the rated voltage indicated on the appliance.

- Failure to do so may cause fire, electric shock, or burn.



WARNING



If you see sparks around the air outlet while using the hot air setting, stop use and remove the lint on the air outlet and air inlet.

- Failure to do so may cause burn or fire.



Always turn OFF the power switch and disconnect the power plug from the household outlet after use.

- Failure to do so may cause fire or burn.



Disconnect the power plug by holding onto it instead of pulling on the cord.

- Failure to do so may cause the wire in the cord to break, and may cause burn, electric shock, or fire due to a short circuit.



Regularly clean the power plug to prevent dust from accumulating.

- Failure to do so may cause fire due to insulation failure caused by humidity.

Disconnect the power plug and wipe with a dry cloth.



When the hair dryer is used in a bathroom, unplug it after use since the proximity of water presents a hazard even when the hair dryer is switched off.

- Failure to do so may cause an accident or injury.



For additional protection, the installation of a residual current device (RCD) having a rated residual operating current not exceeding 30 mA is advisable in the electrical circuit supplying the bathroom. Ask your installer for advice.

- Failure to do so may cause an accident or injury.



This appliance is not intended for use by persons (including children) with reduced physical, sensory or mental capabilities, or lack of experience and knowledge, unless they have been given supervision or instruction concerning use of the appliance by a person responsible for their safety. Children should be supervised to ensure that they do not play with the appliance.

- Failure to do so may cause an accident or injury.



If the supply cord is damaged, it must be replaced by the manufacturer, its service agent, or similarly qualified persons in order to avoid a hazard.

- Failure to do so may cause an accident or injury.



CAUTION



Do not drop or subject to shock.

- Doing so may cause electric shock or ignition.



Do not use with the air inlet damaged.

- Your hair may get dangled in the air inlet, which could damage the hair.



Do not touch the air outlet, concentrator nozzle, oscillating quick dry nozzle, and diffuser, which will become very hot.

- Doing so may cause burn.



Do not use on children or infants.

- Doing so may cause burn.



Never use the hair dryer with the filter removed.

- Your hair may get dangled in the air inlet, which could damage the hair.



CAUTION



Do not wash the filter in water.

- Doing so may cause fire or electric shock.



Be sure to keep a distance of over 3 cm (1-3/16") between the air outlet and your hair.

- Failure to do so may cause burns to the hair.

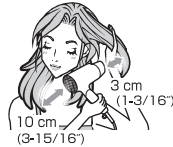

Be sure to keep your hair at least 10 cm (3-15/16") away from the air inlet.

- Your hair may get tangled in the air inlet, which could damage the hair.



Only use for drying or styling human hair. (Do not use on pets, or to dry clothing, shoes, etc.)

- Failure to do so may cause fire or burn.

OPERATING INSTRUCTIONS

This product is intended for household use only.

This appliance has a polarized plug (one blade is wider than the other). As a safety feature, this plug will fit in a polarized outlet only one way. If the plug cannot be inserted fully in the outlet, reverse the plug. If it still does not fit, contact a qualified electrician. Do not attempt to defeat this safety feature.

8

This appliance is also provided with an ALCI protective device that may make the appliance inoperable under some abnormal conditions (such as immersion of the appliance). If the appliance becomes inoperable, return the appliance to a service center for examination and repair. Each time the appliance is used, check the safety plug to verify it is in proper working order. Plug the appliance in an electrical outlet and press the test button. The hair dryer should stop immediately. To resume operation, press the reset button.

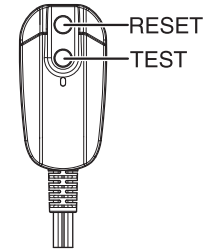

This hair dryer is equipped with an automatic overheating protective device. If the hair dryer overheats, it will switch to cool air mode. Switch off the hair dryer and unplug it from the household outlet. Allow it to cool down for a few minutes before using it again. Check that no fluff, hair etc. is in the air inlets and outlets before switching it on again. The thermostat will automatically reset.



Parts identification

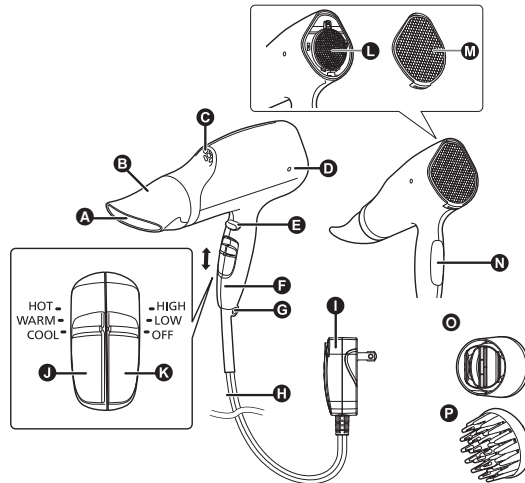

- A** Air outlet
B Concentrator nozzle
C nanoe™ outlet
D nanoe™ lamp
E Cool-shot button
F Handle
G Ring for hanging
H Cord
I Power plug
J Temperature selector
 HOT: Hot air
 WARM: Warm air
 COOL: Cool air

- K** Power switch
 HIGH: Strong airflow
 LOW: Gentle airflow
 OFF: Off
L Air inlet grille
M Filter
 Make sure to attach the filter to the air inlet when using the hair dryer.
N Panel
O Oscillating quick dry nozzle
P Diffuser

► Concentrator nozzle

Focuses and concentrates airflow for precise hair styling.

► Oscillating quick dry nozzle

Delivers strong and soft airflows for fast drying. Automatically moves to prevent hot spots for more gentle drying.

Attach the oscillating quick dry nozzle so this air outlet is vertical.

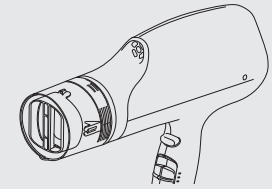

► Diffuser

For creating full-bodied hair with lots of volume and styling

How to use the hair dryer

Always check that the filter is securely attached before using.

- 1 Select the temperature of the airflow with the temperature selector (**J**).
- 2 Select the intensity of the airflow with the power switch (**K**).

► Notes

- The air remains cool while the cool-shot button is held down.
- nanoe™ is produced when the power switch (**K**) is set to position "LOW" to "HIGH".
- nanoe™ is invisible to the naked eye.
- If you are worried about hair damage, set the switch to "LOW: Gentle airflow" before use.

- Drops of water may blow out of the nanoe™ outlet (C) during use, but this is not a malfunction.
- A humming noise may come out of the nanoe™ outlet (C), but this is the sound of nanoe™ being discharged and is not a malfunction.
- The effects of nanoe™ might not be felt by the following people. People with crimping hair, strong curly hair, very smooth hair, short hair, or who have had a hair straightening perm in the last three or four months.
- You may notice a characteristic odor when using this hair dryer. This is not harmful to the human body.

The best recommended usage of the oscillating quick dry nozzle

- The oscillating quick dry nozzle will work only if you pull out the nozzle (see arrow). You need to hold the base of the nozzle in your hand and pull out the upper part until it has clicked.
- When using the oscillating quick dry nozzle in automatic swing mode, make sure to set the wind speed to "HIGH".

1. Please confirm that the power switch is set to the position "OFF" before using the oscillating quick dry nozzle.
2. Hold the both sides of the oscillating quick dry nozzle with your hands, and pull it out gently with force until you hear a "click" sound, indicating that the automatic swing mode of the oscillating quick dry nozzle has been turned on.

10

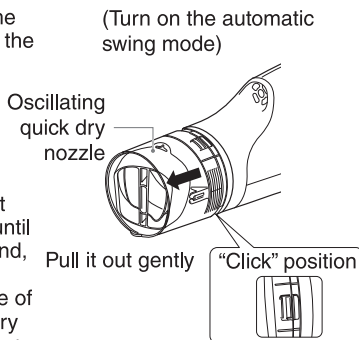

3. Choose the temperature of wind as required.
4. Set the power switch to "HIGH".
 - If you want to dry your hairs quickly, it is recommended to choose the mode "HIGH" + "HOT" or "WARM".

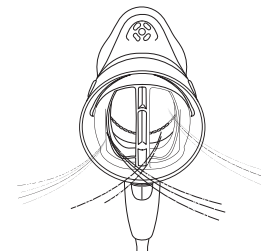

(Turn off automatic swing mode)

5. Dry your hair, then turn off the automatic swing mode for the oscillating quick dry nozzle before tidying your hair.

Oscillating quick dry nozzle

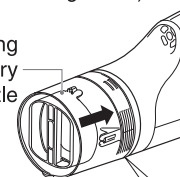

Lightly press inward

"Click" position

- Make sure that the power switch is set to the position "OFF".
 - Hold the both sides of the oscillating quick dry nozzle with your hands, and slightly press it inward with force until you hear a "click" sound, indicating that the automatic swing mode of the oscillating quick dry nozzle has been locked.
6. Set the wind speed to "LOW", then set the temperature of the wind to "COOL". Finally, set your hair according to your own particular preferences.

► Note

Oscillating quick dry nozzle may not function properly at low power mode ("LOW").



About nanoe™

What is nanoe™?

nanoe™ is generated by collecting the available moisture in the air, so depending on the usage environment, nanoe™ may not be generated. In environments of low temperature and low humidity, moisture in the air becomes difficult to collect. When this occurs, negative ions are generated. nanoe™ is ion wrapped in water that are invisible to the human eye.

How nanoe™ works

Generally hair has properties which make it easy to become positively charged with electricity. These properties attract strongly negatively charged nanoe™ which penetrates the hair with moisture. Furthermore, they make the hair slightly acidic, tighten cuticles and keep your hair strong, elastic and healthy.

Panel effect

When nanoe™ continues to strike hair, hair becomes negatively charged. As a result, the nanoe™ and negatively charged hair repel each other, making it difficult for nanoe™ to reach hair.

With the nanoe™ Charge System, by just gripping the panel together with the handle, the negative charge accumulated on hair is released.

Because of this, nanoe™ continues to penetrate into hair, supplying moisture and thoroughly moistening down to the tips of hair.

Maintenance of the hair dryer

Always turn the power switch off and disconnect the plug from the household outlet. (Except when performing maintenance on the air outlet)

Maintaining the main body

Do this when dirty

To clean the hair dryer (when it is dirty), soak a cloth in the soapy water and squeeze it out firmly, then wipe with the cloth.



► Notes

- Do not use substances such as alcohol, nail polish remover or detergent (hand soap). Doing so may result in malfunction or part cracks or discoloration.
- Do not leave the appliance with hairdressing products or cosmetics on it. Doing so will cause deterioration of the plastic, leading to discoloration and cracks.



Maintaining the nanoe™ outlet

- Use commercially available cotton swabs. (We recommend the thin cotton swabs made for use with babies.)
- This maintenance allows the hair dryer to sustain the generated level of nanoe™ over a long period.

1. Dampen the end of the cotton swab with tap water.
2. A needle portion is located deep within the nanoe™ outlet. Using the swab, rub this portion gently about 5 times.

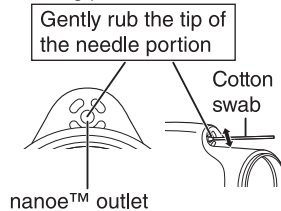

Maintaining the air inlet

Clean the air inlet once a month or over.

- When dust etc. has built up, detach the filter from the hair dryer and remove the dust etc. using a toothbrush or vacuum cleaner.
 - Use a commercially available toothbrush.
1. Pull on the catch on the bottom side of the filter to detach.

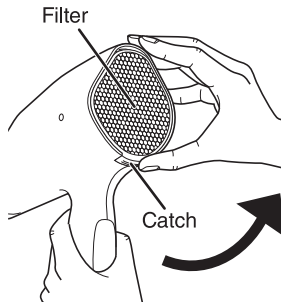

2. Remove any dust etc. adhered to the filter or air inlet grille.
 - Remove the dust etc. adhered to the outside of the filter using a vacuum cleaner. If this does not remove the dust, use the thick part of your fingers to push the dust etc. through the fine mesh on the internal side towards the metal mesh on the external side, and scrub away carefully with a toothbrush.
 - Using the toothbrush, carefully scrub away any dust etc. from the internal side of the filter.
 - Using a vacuum cleaner or toothbrush, carefully remove any dust etc. adhered to the air inlet.
 - Rubbing forcefully with your nails may tear the filter, so please use a toothbrush.
3. Attach the filter securely, starting with the upper side.
 - Keep pressing until you hear a “click” from both upper and lower catches.

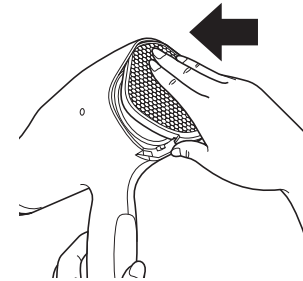

Maintaining the air outlet

- The hair dryer should be plugged into the household outlet only in case of maintenance for the air outlet.
- Use a commercially available toothbrush.
- Switch the temperature selector to “COOL” and blow away the dust etc. as you scrub with the toothbrush.
- During maintenance, do not block the air inlet with your hands etc.
- Be careful when using the hair dryer for the first time after maintenance, since it may blow out dust etc.

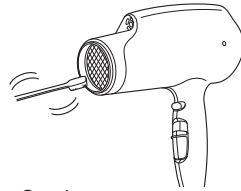

Scrub to remove any dust, hair etc. blocking the mesh.



Troubleshooting

English

Problem	Possible cause	Action
It switches frequently to cold air while using in "HOT" mode, or sparks can be seen within the body. (These sparks are caused by the thermostat switch, the protective device, and this is not dangerous.)	▶ Lint has accumulated on the air inlet or air outlet. ▶ Hair or something is blocking the air inlet.	▶ Remove accumulated lint. ▶ Do not block the air inlet.
The hot air is abnormally hot.	▶ The connection to the household outlet is loose.	▶ Use a household outlet that fits securely.
The power plug is abnormally hot.	▶ Abnormality caused by a dirty electrode (needle portion).	▶ Perform maintenance of the nanoe™ outlet.
Sparks are generated inside the nanoe™ outlet.		
The nanoe™ outlet emits a noise (crackling noise).		

If the problems still cannot be solved, contact the store where you purchased the unit or a service center authorized by Panasonic for repair.

Specifications

Product name	Hair Dryer
Product model	EH-NA67, EH-ANA6H
Power source	125 V ~ 60 Hz
Power consumption	1 875 W
Accessories	Concentrator nozzle, Oscillating quick dry nozzle, Diffuser

This product is intended for household use only.



This message about...

GROUND

FAULT

CIRCUIT

INTERRUPTERS

...can save a life!

IF YOU MUST USE YOUR HAIR DRYER IN THE BATHROOM, INSTALL A GFCI* NOW!

Your local electrician can help you decide which type is best for you- a portable unit that plugs into the electrical outlet or a permanent unit installed by your electrician. The National Electrical Code now requires GFCI's in the bathrooms, garages, and outdoor outlets of all new homes.

WHY DO YOU NEED A GFCI?

Electricity and water don't mix. If your hair dryer falls in water while it's plugged in, the electric shock can kill you...even if the switch is "off". A regular fuse or circuit breaker won't protect you under these circumstances. A GFCI offers you far greater protection.



A GFCI can save your life! Compared to that, the price is small!! Don't wait ...install one now!

*GFCI is a sensitive device which reacts immediately to a small electric current leak by stopping the electricity flow.

USER- MAINTENANCE INSTRUCTIONS

This hair dryer is virtually maintenance free. No lubrication is needed. For proper operating performance, the hair dryer must be kept clean. When cleaning is needed, unplug the cord, and clean dust and lint from air intake openings with a small brush or the brush attachment of a vacuum cleaner. The outer surface of the hair dryer should be wiped clean with a damp cloth only. This hair dryer should be stored out of reach of children.

Warning – To prevent the risk of electric shock, personal injury or fire, observe the following:

1. Do not perform any servicing. This hair dryer has no user-serviceable parts.
2. Never allow the power supply cord to be pulled, twisted, or severely bent.
3. Never wrap the cord tightly around the hair dryer. Damage will occur at the high flex point of entry into the hair dryer, causing it to rupture and short. Inspect the cord frequently for damage. Stop use immediately if damage is visible or unit stops or operates intermittently.

Federal Communication Commission Interference Statement
This equipment has been tested and found to comply with the limits for a Class B digital device, pursuant to Part 15 of the FCC Rules. These limits are designed to provide reasonable protection against harmful interference in a residential installation. This equipment generates, uses and can radiate radio frequency energy and, if not installed and used in accordance with the instructions, may cause harmful interference to radio communications. However, there is no guarantee that interference will not occur in a particular installation. If this equipment does cause harmful interference to radio or television reception, which can be determined by turning the equipment off and on, the user is encouraged to try to correct the interference by one of the following measures:

- Reorient or relocate the receiving antenna.
- Increase the separation between the equipment and receiver.
- Connect the equipment into an outlet on a circuit different from that to which the receiver is connected.
- Consult the dealer or an experienced radio/TV technician for help.

FCC Caution: To assure continued compliance, install and use in accordance with provided instructions. Any changes or modifications not expressly approved by the party responsible for compliance could void the user's authority to operate this equipment.

This device complies with Part 15 of the FCC Rules. Operation is subject to the following two conditions: (1) This device may not cause harmful interference, and (2) this device must accept any interference received, including interference that may cause undesired operation.

Personal Care & Beauty Care Products**FOR USA ONLY****30-Day Quality
Satisfaction Guarantee**

If you are dissatisfied with any Panasonic Personal Care & Beauty Care Products for any reason, simply return it to the place of purchase with a dated proof of purchase, in the original packaging, with all accessories, parts and instructions, within 30 days of the date of purchase for a full refund.

Abuse or misapplication of this product voids the guarantee.

PRODUCT REGISTRATION

(U.S. customers only)

Go to www.panasonic.com/register and register your product now to receive these benefits:

Safety Notification

We contact our customers in case of recall

Owner Verification

Proof of purchase in case of product theft or loss

Efficient Warranty Service

In case there is a problem with your product

Special Offers and Promotions from Panasonic

English

**FOR YOUR CONVENIENCE, WE HAVE ESTABLISHED A
TOLL-FREE (IN USA ONLY) NATIONAL ACCESSORY
PURCHASE HOT LINE AT 1-800-332-5368.**

**IN CANADA, CONTACT PANASONIC CANADA INC. AT THE
ADDRESS OR TELEPHONE NUMBER ON THE BACK
PAGE.**



Panasonic®

Mode d'emploi
(Usage domestique) Sèche-cheveux

Modèle EH-NA67
EH-ANA6H

Table des matières

Consignes de sécurité	20	À propos de nanoe™	27
Identification des pièces	25	Entretien du sèche-cheveux	27
Comment utiliser le sèche-cheveux	25	Dépannage	30
Utilisation optimale recommandée de la buse de séchage rapide oscillante	26	Caractéristiques techniques	30



Français

Merci d'avoir choisi ce produit Panasonic.

Avant de faire fonctionner cet appareil, veuillez lire toutes les instructions et les conserver pour une utilisation ultérieure.

CONSIGNES DE SÉCURITÉ IMPORTANTES

Lors de l'utilisation d'appareils électriques, et plus particulièrement en présence d'enfants, les consignes de sécurité de base doivent toujours être respectées, y compris les suivantes :

LISEZ TOUTES LES INSTRUCTIONS AVANT L'UTILISATION

GARDEZ LOIN DE L'EAU

DANGER

Comme avec la plupart des appareils électriques, les pièces électriques sont sous tension même lorsque l'appareil est hors marche.

Pour réduire le risque de décès par choc électrique :

1. "Débranchez" toujours l'appareil immédiatement après l'utilisation.
2. N'utilisez pas l'appareil dans le bain.
3. Ne placez ou ne rangez pas cet appareil là où il pourrait tomber ou être entraîné dans une baignoire ou un évier.
4. Évitez de placer ou de laisser tomber l'appareil dans l'eau ou tout autre liquide.
5. Si un appareil tombe dans l'eau, "débranchez-le" immédiatement. **Ne mettez pas les mains dans l'eau.**

AVERTISSEMENT

Pour réduire le risque de brûlures, de choc électrique, d'incendie ou de blessures :

1. Ne laissez jamais un appareil branché sans surveillance.
2. Une surveillance étroite est nécessaire lorsque cet appareil est utilisé par, sur ou à proximité d'enfants ou de personnes ayant certaines incapacités.

20

3. Utilisez cet appareil uniquement pour son usage prévu, tel que décrit dans ce manuel.
N'utilisez pas d'accessoires non recommandés par le fabricant.
4. N'utilisez jamais cet appareil si son cordon ou sa fiche est endommagé, s'il ne fonctionne pas correctement ou s'il a été endommagé ou est tombé dans l'eau. Retournez l'appareil à un centre de service pour vérification et réparation.
5. Éloignez le cordon des surfaces chaudes. N'enroulez pas le cordon autour de l'appareil.
6. Ne bloquez jamais les orifices d'aération de l'appareil et ne le placez jamais sur une surface souple, comme un lit ou un canapé, où les orifices d'aération pourraient être obstrués. Empêchez les peluches, cheveux ou matières similaires de pénétrer dans les orifices d'aération.
7. N'utilisez jamais l'appareil pendant le sommeil.
8. Ne laissez jamais tomber ou n'insérez jamais d'objet dans un orifice.
9. N'utilisez pas l'appareil à l'extérieur ou dans un endroit où des produits en aérosol (pulvérisateurs) sont utilisés ou de l'oxygène est administré.
10. N'utilisez pas de rallonge avec cet appareil.
11. Ne dirigez pas l'air chaud vers les yeux ou d'autres zones du corps sensibles à la chaleur.
12. Les accessoires peuvent chauffer pendant l'utilisation. Laissez-les refroidir avant de les manipuler.
13. Ne placez pas l'appareil sur une surface quelconque lorsqu'il est en marche.
14. Lors de l'utilisation de l'appareil, éloignez vos cheveux des arrivées d'air.
15. N'utilisez pas l'appareil avec un convertisseur de tension.
16. N'utilisez pas l'appareil dans les pays avec des systèmes électriques de 220/240 volts; utilisez-le uniquement avec des systèmes électriques de 120 volts.

CONSERVEZ CES INSTRUCTIONS



nanoe™ est une marque de commerce de Panasonic Holdings Corporation.

Une nanoe™ est une nanoparticule composée d'ions et recouverte de particules d'eau.

Consignes de sécurité

Afin de réduire le risque de blessures, de décès, de choc électrique, d'incendie, de problème de fonctionnement et de dommages matériels, respectez toujours les consignes de sécurité suivantes.

Explication des symboles

Les symboles suivants sont utilisés pour répertorier et décrire le niveau de risque, de blessures et de dommages matériels pouvant être causés lorsque les consignes sont ignorées et que l'appareil n'est pas utilisé de manière conforme.

	DANGER	Signale un danger potentiel entraînant des blessures graves ou la mort.
	AVERTISSEMENT	Signale un danger potentiel pouvant entraîner des blessures graves ou la mort.
	ATTENTION	Signale un danger pouvant entraîner des blessures légères ou des dommages matériels.

Les symboles suivants sont utilisés pour répertorier et décrire le type de consignes à observer.

	Ce symbole est utilisé pour avertir les utilisateurs qu'il s'agit d'une procédure de fonctionnement spécifique qui ne doit pas être effectuée.
	Ce symbole est utilisé pour avertir les utilisateurs qu'il s'agit d'une procédure de fonctionnement spécifique qui doit être suivie afin de permettre l'utilisation de l'appareil en toute sécurité.

Certaines parties des illustrations dans les consignes de sécurité peuvent différer du produit réel.



AVERTISSEMENT



Ne laissez pas l'appareil à la portée des enfants.

Ne les laissez pas utiliser l'appareil.

- Cela pourrait entraîner des brûlures, un choc électrique ou des blessures.



Évitez de modifier, démonter ou réparer l'appareil.

- Cela pourrait entraîner une ignition ou des blessures dues à un fonctionnement anormal.

Communiquez avec un centre de service autorisé pour toute réparation.



N'endommagez pas le cordon ou la fiche d'alimentation.

• Évitez de dégrader, modifier, plier excessivement, tirer sur le cordon ou la fiche d'alimentation. De plus, ne placez aucun objet lourd sur le cordon, ni le tordre ou le pincer.

- Cela pourrait entraîner un choc électrique ou un incendie résultant d'un court-circuit.



N'utilisez pas l'appareil si le cordon est enroulé.

- Cela pourrait entraîner un incendie ou un choc électrique.



Lors du rangement de l'appareil, n'enroulez pas le cordon étroitement autour du boîtier.

- Cela pourrait entraîner la rupture du fil du cordon et provoquer un choc électrique ou un incendie résultant d'un court-circuit.

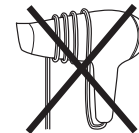

Ne rangez ou n'utilisez pas l'appareil avec le cordon entortillé.

- Cela pourrait entraîner la rupture du fil du cordon, pouvant causer un choc électrique ou un incendie résultant d'un court-circuit.



AVERTISSEMENT



N'utilisez pas l'appareil lorsque la fiche d'alimentation ou le cordon est endommagé ou chaud.

- Cela pourrait entraîner des brûlures, un choc électrique ou un incendie résultant d'un court-circuit.



N'utilisez jamais l'appareil si la fiche d'alimentation n'est pas correctement insérée dans une prise de courant.

- Cela pourrait entraîner des brûlures, un choc électrique ou un incendie résultant d'un court-circuit.



Ne branchez pas la fiche d'alimentation à une prise de courant et ne débranchez-la pas avec les mains humides.

- Cela pourrait entraîner un choc électrique ou des blessures.



N'utilisez pas l'appareil avec les mains humides.

- Cela pourrait entraîner un choc électrique ou un incendie résultant d'un court-circuit.



Ne vous éloignez pas lorsque l'appareil est en marche.

- Cela pourrait entraîner un incendie.



Ne rangez pas l'appareil dans une salle de bains ou un endroit très humide. De plus, ne le rangez pas dans un endroit où il pourrait être éclaboussé (comme sur un meuble-lavabo).

- Cela pourrait entraîner un choc électrique ou un incendie.



Ne bloquez pas ou n'insérez pas d'épingles à cheveux ou d'autres corps étrangers dans l'arrivée d'air, la sortie d'air ou la sortie nanoe™.

- Cela pourrait entraîner un incendie, un choc électrique ou des brûlures.



N'utilisez pas l'appareil à proximité de matières inflammables (ex. : alcool, benzène, diluant, pulvérisateur, produit de soins capillaires, dissolvant pour vernis à ongles).

- Cela pourrait entraîner une explosion ou un incendie.



Ne plongez pas l'appareil dans l'eau.

N'utilisez pas ce sèche-cheveux à proximité de l'eau.

N'utilisez pas ce sèche-cheveux à proximité d'une baignoire, d'une douche, d'un lavabo ou d'autres récipients contenant de l'eau.

- Cela pourrait entraîner un choc électrique ou un incendie.



Ce symbole avec le panneau d'interdiction en rouge signifie « Ne pas utiliser cet appareil à proximité de l'eau ».

Cessez immédiatement d'utiliser l'appareil et débranchez la fiche d'alimentation en cas d'anomalie ou de problème de fonctionnement.

- Sinon, il pourrait en résulter un incendie, un choc électrique ou des blessures.



<Cas d'anomalie ou de problème de fonctionnement>

- Aucune émission d'air
- Arrêts sporadiques de l'appareil
- Intérieur devenant brûlant et fumée se dégageant de l'appareil

- Faites immédiatement vérifier ou réparer l'appareil dans un centre de service autorisé.



Branchez l'appareil directement à une prise de courant; n'utilisez pas de rallonge.

- Sinon, il pourrait en résulter un incendie ou un choc électrique.



Insérez complètement la fiche d'alimentation dans une prise de courant.

- Sinon, il pourrait en résulter un incendie ou un choc électrique.



Vérifiez que l'appareil fonctionne toujours à l'aide d'une source d'alimentation électrique dont la tension correspond à la tension nominale indiquée sur l'appareil.

- Sinon, il pourrait en résulter un incendie, un choc électrique ou des brûlures.



AVERTISSEMENT



Lorsque des étincelles sont visibles autour de la sortie d'air pendant l'utilisation du réglage de l'air chaud, cessez l'utilisation et retirez les peluches de la sortie d'air et l'arrivée d'air.

- Sinon, il pourrait en résulter des brûlures ou un incendie.



Réglez toujours l'interrupteur d'alimentation à la position « OFF » et débranchez la fiche d'alimentation de la prise de courant après l'utilisation.

- Sinon, il pourrait en résulter un incendie ou des brûlures.



Débranchez la fiche d'alimentation en maintenant celle-ci plutôt qu'en tirant sur le cordon.

- Sinon, le fil du cordon pourrait se rompre et provoquer des brûlures, un choc électrique ou un incendie en raison d'un court-circuit.

Nettoyez régulièrement la fiche d'alimentation pour éviter l'accumulation de poussière.



- Sinon, cela pourrait provoquer un incendie dû à un défaut d'isolement provoqué par l'humidité.
Débranchez la fiche d'alimentation et essuyez-la avec un chiffon sec.



Lors de l'utilisation du sèche-cheveux dans une salle de bains, débranchez-le après l'utilisation même lorsqu'il est hors marche car la proximité de l'eau représente un risque.

- Sinon, il pourrait en résulter un accident ou des blessures.



Pour une protection supplémentaire, il est conseillé de faire installer un disjoncteur-détecteur de fuite à la terre (DDFT) avec un courant de fonctionnement nominal résiduel n'excédant pas 30 mA dans le circuit électrique alimentant la salle de bains.
Demandez conseil à votre installateur.

- Sinon, il pourrait en résulter un accident ou des blessures.



Cet appareil n'est pas conçu pour l'utilisation par des personnes (y compris des enfants) avec des capacités physiques, sensorielles ou mentales réduites, ou un manque d'expérience et de connaissance, à moins qu'elles ne bénéficient d'une supervision ou d'instructions concernant l'utilisation de l'appareil par une personne responsable de leur sécurité.

Les enfants doivent être surveillés afin de s'assurer qu'ils ne jouent pas avec l'appareil.

- Sinon, il pourrait en résulter un accident ou des blessures.



Si le cordon d'alimentation est endommagé, il doit être remplacé par le fabricant, son agent de service ou une personne possédant les mêmes qualifications afin d'éviter tout risque.

- Sinon, il pourrait en résulter un accident ou des blessures.



ATTENTION



Ne laissez pas tomber l'appareil et ne le soumettez à aucun choc.

- Cela pourrait entraîner un choc électrique ou une ignition.



N'utilisez pas l'appareil si l'arrivée d'air est endommagée.

- Vos cheveux pourraient être attirés dans l'arrivée d'air, ce qui pourrait les abîmer.



Ne touchez pas la sortie d'air, la buse à effet concentrateur, la buse de séchage rapide oscillante ou le diffuseur, car ces pièces deviennent très chaudes.

- Cela pourrait entraîner des brûlures.



N'utilisez pas l'appareil sur des enfants ou des nourrissons.

- Cela pourrait entraîner des brûlures.



N'utilisez jamais le sèche-cheveux lorsque le filtre est retiré.

- Vos cheveux pourraient être attirés dans l'arrivée d'air, ce qui pourrait les abîmer.



Français





ATTENTION

 **Ne lavez pas le filtre dans l'eau.**
- Cela pourrait entraîner un incendie ou un choc électrique.

 **Assurez-vous de maintenir une distance de plus de 3 cm (1 po) entre la sortie d'air et vos cheveux.**

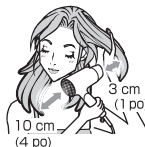
- Sinon, vos cheveux risquent d'être brûlés.



 **Assurez-vous de maintenir une distance d'au moins 10 cm (4 po) entre vos cheveux et l'arrivée d'air.**

- Vos cheveux pourraient être attirés dans l'arrivée d'air, ce qui pourrait les abîmer.



 **Utilisez l'appareil uniquement pour sécher ou coiffer des cheveux humains. (Ne l'utilisez pas sur des animaux ou pour sécher des vêtements, des chaussures, etc.)**

- Sinon, il pourrait en résulter un incendie ou des brûlures.

MODE D'EMPLOI

Ce produit est conçu pour un usage domestique uniquement.

Cet appareil comporte une fiche polarisée (une lame est plus large que l'autre). Par mesure de sécurité, cette fiche ne s'insère dans une prise polarisée que dans un sens. Si la fiche ne s'insère pas complètement dans la prise, retournez-la. Si elle ne s'insère toujours pas, communiquez avec un électricien qualifié. Ne tentez pas de contourner ce dispositif de sécurité. Cet appareil est également muni d'un dispositif de protection ALCI qui peut rendre l'appareil inutilisable dans certaines conditions anormales (ex. : l'immersion de l'appareil). Si l'appareil devient inutilisable, retournez-le à un centre de service pour vérification et réparation. Chaque fois que vous utilisez l'appareil, vérifiez la fiche de sécurité pour vous assurer qu'elle soit en bon état de fonctionnement. Branchez l'appareil à une prise électrique et appuyez sur le bouton de test. Le sèche-cheveux doit s'arrêter immédiatement. Pour reprendre le fonctionnement, appuyez sur le bouton de réinitialisation.

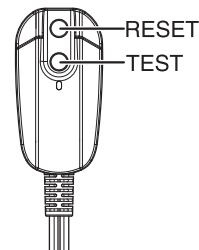

Ce sèche-cheveux est équipé d'un dispositif de protection automatique contre la surchauffe. Si le sèche-cheveux surchauffe, il passe en mode d'air froid. Mettez hors marche le sèche-cheveux et débranchez-le de la prise de courant. Laissez-le refroidir quelques minutes avant de le réutiliser. Vérifiez qu'il n'y a pas de peluches, cheveux, etc., dans les arrivées et les sorties d'air avant de le remettre en marche. Le thermostat sera automatiquement réinitialisé.



Identification des pièces

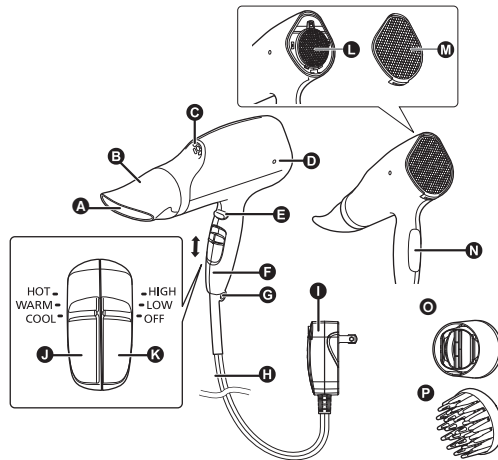

- A** Sortie d'air
B Buse à effet concentrateur
C Sortie nanoe™
D Témoin nanoe™
E Touche air frais
F Poignée
G Anneau de suspension
H Cordon
I Fiche d'alimentation
J Sélecteur de température
 HOT : Air très chaud
 WARM : Air chaud
 COOL : Air froid
- K** Interrupteur d'alimentation
 HIGH : Débit d'air fort
 LOW : Débit d'air léger
 OFF : Arrêt
- L** Grille d'arrivée d'air
M Filtre
 Assurez-vous de fixer le filtre à l'arrivée d'air lors de l'utilisation du sèche-cheveux.
- N** Panneau
O Buse de séchage rapide oscillante
P Diffuseur

► Buse à effet concentrateur

Concentre et focalise le débit d'air pour coiffer les cheveux avec précision.

► Buse de séchage rapide oscillante

Produit des débits d'air forts et légers pour sécher les cheveux rapidement. Se déplace automatiquement pour éviter la formation de points chauds et permettre un séchage plus délicat.

Fixez la buse de séchage rapide oscillante afin que cette sortie d'air soit verticale.

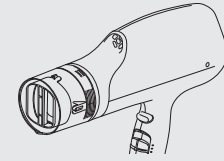

► Diffuseur

Crée une chevelure abondante avec beaucoup de volume et de style

Comment utiliser le sèche-cheveux

Vérifiez toujours que le filtre est bien fixé avant d'utiliser l'appareil.

- 1 Sélectionnez la température du débit d'air à l'aide du sélecteur de température (J).
- 2 Sélectionnez l'intensité du débit d'air à l'aide de l'interrupteur d'alimentation (K).

► Nota

- L'air demeure frais lorsque la touche air frais est maintenue enfoncée.
- Des particules nanoe™ sont produites lorsque l'interrupteur d'alimentation (K) est commuté de "LOW" à "HIGH".
- Les particules nanoe™ sont invisibles à l'œil nu.
- Si vous craignez d'abîmer vos cheveux, réglez l'interrupteur à "LOW" : Débit d'air léger" avant l'utilisation.
- Des gouttes d'eau peuvent être rejetées par la sortie nanoe™ (C) pendant l'utilisation, mais il ne s'agit pas d'un problème de fonctionnement.

25



- Un bruit de ronflement peut provenir de la sortie nanoe™ (●), mais il s'agit du son de la décharge nanoe™ et non d'un problème de fonctionnement.
- Les effets de la technologie nanoe™ pourraient ne pas être obtenus pour les types de cheveux suivants : les cheveux crépus, les cheveux très bouclés, les cheveux très lisses, les cheveux courts ou les cheveux ayant subi une permanente au cours des trois ou quatre derniers mois.
- Vous pourriez remarquer une odeur caractéristique lors de l'utilisation de ce sèche-cheveux. Celle-ci n'est pas dangereuse pour le corps humain.

Utilisation optimale recommandée de la buse de séchage rapide oscillante

- La buse de séchage rapide oscillante fonctionne uniquement si vous tirez sur la buse vers l'extérieur (voir la flèche). Vous devez tenir la base de la buse dans votre main et tirer sur la partie supérieure jusqu'au déclic.
- Lors de l'utilisation de la buse de séchage rapide oscillante en mode de pivotement automatique, assurez-vous de régler la vitesse de débit d'air à "HIGH".

1. Veuillez confirmer que l'interrupteur d'alimentation est réglé à la position "OFF" avant d'utiliser la buse de séchage rapide oscillante.
2. Maintenez les deux côtés de la buse de séchage rapide oscillante avec vos mains, puis tirez-la délicatement vers l'extérieur avec force jusqu'à ce que vous entendiez un "déclic", indiquant que le mode de pivotement automatique de la buse de séchage rapide oscillante est activé.

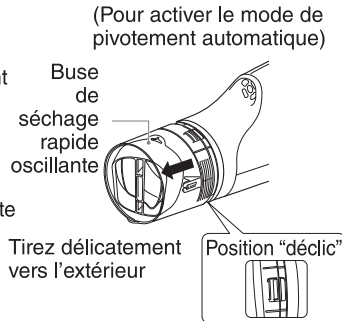

3. Choisissez la température du débit d'air selon les besoins.
4. Réglez l'interrupteur d'alimentation à "HIGH".
 - Si vous souhaitez vous sécher les cheveux rapidement, il est recommandé de choisir le mode "HIGH" + "HOT" ou "WARM".
5. Séchez vos cheveux, puis désactivez le mode de pivotement automatique de la buse de séchage rapide oscillante avant de les coiffer.
 - Assurez-vous que l'interrupteur d'alimentation est réglé à la position "OFF".
 - Maintenez les deux côtés de la buse de séchage rapide oscillante avec vos mains, puis poussez-la légèrement vers l'intérieur jusqu'à ce que vous entendiez un "déclic", indiquant que le mode de pivotement automatique de la buse de séchage rapide oscillante est verrouillé.
6. Réglez la vitesse du débit d'air à "LOW", puis réglez la température à "COOL". Enfin, coiffez vos cheveux selon vos préférences.

► Nota

La buse de séchage rapide oscillante peut ne pas fonctionner correctement à faible débit d'air ("LOW").

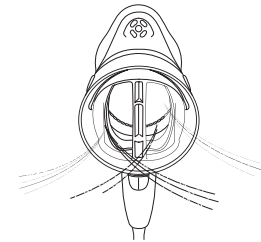

(Pour désactiver le mode de pivotement automatique)

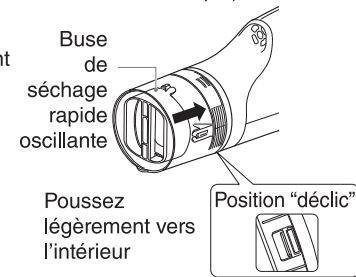



À propos de nanoe™

Qu'est-ce que nanoe™?

Les particules nanoe™ étant produites en recueillant l'humidité présente dans l'air, il peut s'avérer impossible de produire des particules nanoe™ dans certains environnements d'utilisation. Dans les environnements à basse température et faible humidité, il est plus difficile de recueillir l'humidité présente dans l'air. En pareil cas, des ions négatifs sont produits. Les nanoe™ sont des ions enveloppés d'eau invisibles à l'œil nu.

Fonctionnement de nanoe™

En général, les cheveux possèdent des caractéristiques qui permettent à l'électricité de les charger positivement. Ces caractéristiques attirent les particules nanoe™ fortement chargées négativement, qui pénètrent les cheveux en les hydratant. De plus, elles rendent les cheveux légèrement acides, resserrent les cuticules et renforcent les cheveux, en les rendant plus souples et sains.

Effet du panneau

Les cheveux se chargent négativement au fur et à mesure que les particules nanoe™ les pénètrent. Par conséquent, les particules nanoe™ et les cheveux chargés négativement se repoussent mutuellement; il est ainsi plus difficile pour les particules nanoe™ d'atteindre les cheveux.

Avec le système de charge nanoe™, il suffit de saisir le panneau avec la poignée pour libérer la charge négative accumulée sur les cheveux.

Ainsi, les particules nanoe™ continuent à pénétrer les cheveux, en retenant toute l'humidité pour bien hydrater les cheveux jusqu'aux pointes.

Entretien du sèche-cheveux

Veillez à toujours mettre l'appareil hors marche et à débrancher la fiche d'alimentation de la prise de courant (sauf lors de l'entretien de la sortie d'air).

Entretien du boîtier

À effectuer lorsque l'appareil est sale

Pour nettoyer le sèche-cheveux (lorsqu'il est sale), imbibez un chiffon d'eau savonneuse et essorez-le fermement, puis essuyez avec le chiffon.



► Nota

- N'utilisez pas de substances comme de l'alcool, des dissolvants pour vernis à ongles ou des détergents (savons à main). Cela pourrait provoquer un problème de fonctionnement ou la fissuration ou décoloration des pièces.
- Ne laissez pas de produits capillaires ou de produits cosmétiques sur l'appareil. Cela entraînerait la détérioration du plastique, pouvant causer la décoloration et la fissuration.



Entretien de la sortie nanoe™

- Utilisez des cotons-tiges disponibles sur le marché. (Nous recommandons d'utiliser des cotons-tiges fins pour bébés.)
 - Cet entretien du sèche-cheveux permet de maintenir le niveau de génération de particules nanoe™ sur une longue période.
1. Humidifiez l'extrémité du coton-tige avec de l'eau du robinet.
 2. Une partie en aiguille est située profondément dans la sortie nanoe™. En utilisant le coton-tige, frottez délicatement cette partie environ 5 fois.

Frottez délicatement l'extrémité de la partie en aiguille

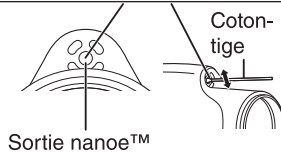

Entretien de l'arrivée d'air

- Nettoyez l'arrivée d'air au moins une fois par mois.
- En cas d'accumulation de poussière, etc., retirez le filtre du sèche-cheveux et enlevez la poussière, etc., à l'aide d'une brosse à dents ou d'un aspirateur.
 - Utilisez une brosse à dents disponible sur le marché.
1. Tirez sur le loquet dans le bas du filtre pour le détacher.

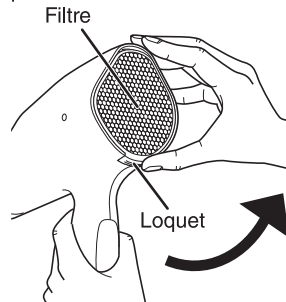

2. Enlevez toute poussière, etc., ayant adhéré au filtre ou à la grille d'arrivée d'air.
 - Enlevez la poussière, etc., ayant adhéré à l'extérieur du filtre à l'aide d'un aspirateur. Si cela ne permet pas d'enlever la poussière, utilisez la partie épaisse de vos doigts pour pousser la poussière, etc., au travers des fines mailles du côté interne vers les mailles métalliques du côté externe, puis frottez soigneusement avec une brosse à dents pour l'enlever.
 - Enlevez toute poussière, etc., présente sur le côté interne du filtre en frottant soigneusement avec une brosse à dents.
 - Enlevez soigneusement toute poussière, etc., ayant adhéré à l'arrivée d'air à l'aide d'un aspirateur ou d'une brosse à dents.
 - Un frottement excessif avec les ongles pourrait déchirer le filtre; il est donc préférable d'utiliser une brosse à dents.
3. Fixez le filtre correctement, en commençant par le côté supérieur.
 - Continuez d'appuyer jusqu'à ce que vous entendiez un "clic" au niveau des loquets supérieur et inférieur.

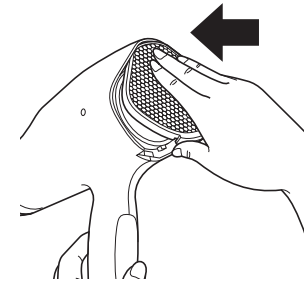

Entretien de la sortie d'air

- Le sèche-cheveux doit être branché à la prise de courant uniquement lors de l'entretien de la sortie d'air.
- Utilisez une brosse à dents disponible sur le marché.
- Réglez le sélecteur de température à "COOL" et soufflez pour éliminer la poussière, etc., tout en frottant avec la brosse à dents.
- Pendant l'entretien, ne bloquez pas l'arrivée d'air avec les mains, etc.
- Faites bien attention lors de la première utilisation du sèche-cheveux après son entretien, car il peut rejeter de la poussière, etc.

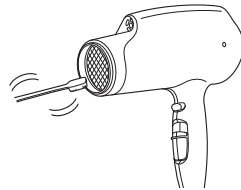

Frottez pour éliminer la poussière, les cheveux, etc., qui bloquent le grillage.



Dépannage

Problème	Cause possible	Action
L'appareil commute fréquemment sur l'air froid lors de l'utilisation en mode "HOT" ou des étincelles sont visibles dans le boîtier. (Ces étincelles sont provoquées par l'interrupteur du thermostat, le dispositif de protection; ce n'est pas dangereux.)	Des peluches se sont accumulées sur l'arrivée d'air ou la sortie d'air.	Enlevez les peluches accumulées.
L'air chaud est anormalement chaud.	Des cheveux ou autres matières bloquent l'arrivée d'air.	Ne bloquez pas l'arrivée d'air.
La fiche d'alimentation est anormalement chaude.	La connexion à la prise de courant est lâche.	Utilisez une prise de courant permettant de la brancher fermement.
Des étincelles sont produites dans la sortie nanoe™.	Anomalie causée par une électrode sale (partie en aiguille).	Effectuez l'entretien de la sortie nanoe™.
La sortie nanoe™ émet un bruit (crépitement).		

Si vous ne parvenez pas à résoudre les problèmes, communiquez avec le magasin où vous avez acheté l'appareil ou un centre de service autorisé par Panasonic pour obtenir une réparation.

Caractéristiques techniques

Nom du produit	Sèche-cheveux
Modèle du produit	EH-NA67, EH-ANA6H
Source d'alimentation	125 V ~ 60 Hz
Consommation électrique	1 875 W
Accessoires	Buse à effet concentrateur, buse de séchage rapide oscillante, diffuseur

Ce produit est conçu pour un usage domestique uniquement.

30



Ce message concernant les...

DISJONCTEURS-
DÉTECTEURS DE
FUITE À LA
TERRE

...peut vous sauver la vie!

SI VOUS DEVEZ UTILISER VOTRE SÈCHE-CHEVEUX DANS LA SALLE DE BAINS, INSTALLEZ UN DDFT* MAINTENANT!

Votre électricien local pourra vous aider à décider du type qui convient le mieux : un dispositif portable qui se branche dans la prise de courant ou un dispositif fixe monté à même la prise murale par votre électricien. Le Code national de l'électricité requiert désormais l'installation de DDFT dans les salles de bains, dans les garages et à l'extérieur de toutes les maisons neuves.

POURQUOI AVEZ-VOUS BESOIN D'UN DDFT?

L'électricité et l'eau ne font pas bon ménage. Si votre sèche-cheveux tombe dans l'eau alors qu'il est branché, le choc électrique peut vous tuer... même si l'appareil est "hors marche". Un fusible ou disjoncteur normal ne vous protège pas dans ce cas.

Un DDFT vous protégera beaucoup mieux.



Un DDFT peut vous sauver la vie! Tout compte fait, le prix est bas! N'attendez plus... installez-en un dès maintenant!

*Un DDFT est un dispositif sensible qui coupe le courant dès qu'une petite fuite de courant électrique se produit.

INSTRUCTIONS D'ENTRETIEN PAR L'UTILISATEUR

Ce sèche-cheveux ne nécessite pratiquement aucun entretien. Aucune lubrification n'est nécessaire. Pour assurer un bon fonctionnement, le sèche-cheveux doit être tenu propre. Si vous devez le nettoyer, débranchez le cordon, puis enlevez la poussière et les peluches des orifices d'entrée d'air avec une petite brosse ou la brosse d'un aspirateur. La surface extérieure du sèche-cheveux ne doit être essuyée qu'avec un chiffon humide.

Ce sèche-cheveux doit être rangé hors de la portée des enfants.

Avertissement – Afin de prévenir les risques de choc électrique, de blessures ou d'incendie, respectez ce qui suit :

1. N'effectuez aucune réparation. Ce sèche-cheveux ne contient aucune pièce réparable par l'utilisateur.
2. Veillez à ne jamais tirer, tordre ou plier excessivement le cordon d'alimentation.
3. N'enroulez jamais le cordon étroitement autour du sèche-cheveux. Des dommages risqueraient de se produire au point de flexion dans le sèche-cheveux, occasionnant ainsi une rupture et un court-circuit. Vérifiez fréquemment si le cordon est endommagé. Cessez d'utiliser le sèche-cheveux s'il est visiblement endommagé, s'il cesse de fonctionner ou s'il fonctionne de façon intermittente.

Déclaration de la Federal Communication Commission concernant les interférences

Cet équipement a été testé et déclaré conforme aux limites définies pour un appareil numérique de Classe B, conformément à la Partie 15 des réglementations de la FCC. Ces limites sont conçues pour fournir une protection raisonnable contre les interférences nuisibles dans une installation résidentielle. Cet équipement génère, utilise et peut émettre de l'énergie de fréquence radio, et s'il n'est pas installé et utilisé conformément aux instructions, il peut causer des interférences nuisibles aux communications radio. Cependant, il n'existe aucune garantie que des interférences ne se produiront pas dans une installation spécifique. Si cet équipement devait causer des interférences nuisibles à la réception radiophonique ou télévisuelle, ce que vous pouvez vérifier en éteignant et allumant l'équipement, nous vous conseillons de tenter de corriger le problème d'interférence par l'une de ces mesures :

- Réorientez ou déplacez l'antenne de réception.
- Éloignez l'équipement du récepteur.
- Connectez l'équipement à une prise de courant sur un circuit différent de celui auquel le récepteur est connecté.
- Consultez le détaillant ou un technicien spécialisé en radio/télévision pour obtenir de l'aide.

Mise en garde de la FCC : Pour assurer la conformité continue, installez et utilisez l'appareil conformément aux instructions fournies. Les changements ou modifications non expressément approuvés par la partie responsable de la conformité peuvent entraîner l'annulation du droit d'utilisation de cet équipement.



Le présent appareil est conforme à la Partie 15 des réglementations de la FCC. L'exploitation est autorisée aux deux conditions suivantes : (1) l'appareil ne doit pas produire de brouillage, et (2) l'appareil doit accepter tout brouillage radioélectrique subi, même si le brouillage est susceptible d'en compromettre le fonctionnement.

Produits de soins personnels et de soins de beauté

POUR LES É.-U. SEULEMENT

Garantie de 30 jours de satisfaction de la qualité

Si pour une raison quelconque vous n'êtes pas satisfait d'un produit de soins personnels ou de soins de beauté Panasonic, retournez-le simplement au lieu d'achat avec une preuve d'achat datée, dans l'emballage d'origine avec la totalité des accessoires, pièces et instructions, dans les 30 jours suivant la date d'achat, pour obtenir un remboursement complet.

Tout usage abusif ou inadéquat de ce produit entraîne l'annulation de la garantie.



Français

POUR VOTRE COMMODITÉ, NOUS AVONS MIS EN SERVICE UNE LIGNE D'ASSISTANCE TÉLÉPHONIQUE NATIONALE SANS FRAIS (AUX É.-U. SEULEMENT) POUR L'ACHAT D'ACCESSOIRES AU 1-800-332-5368.

AU CANADA, COMMUNIQUEZ AVEC PANASONIC CANADA INC. À L'ADRESSE OU AU NUMÉRO DE TÉLÉPHONE INDIQUÉS À L'ENDOS DU MANUEL.

Panasonic®

Instrucciones de funcionamiento
(Uso doméstico) Secadora de cabello

Modelo n.º EH-NA67
EH-ANA6H

Contenido

Precauciones de seguridad.....	36	Acerca de nanoe™	43
Identificación de las piezas	41	Mantenimiento de la secadora de cabello	43
Cómo usar la secadora de cabello ...	41	Resolución de problemas.....	46
Mejor uso recomendado de la boquilla de secado rápido oscilante.....	42	Especificaciones	46

Gracias por la compra de este producto Panasonic.

Antes de operar la unidad, lea completamente estas instrucciones y guárdelas para futuras consultas.

35

Español



INSTRUCCIONES DE SEGURIDAD IMPORTANTES

Cuando utilice electrodomésticos, especialmente en la presencia de niños, se deben tomar precauciones de seguridad básicas, incluidas las siguientes:

LEER TODAS LAS INSTRUCCIONES ANTES DE USAR

MANTENER ALEJADO DEL AGUA

PELIGRO

Al igual que con la mayoría de los electrodomésticos, las piezas eléctricas tienen carga eléctrica incluso cuando el producto está apagado.

Para reducir el riesgo de muerte por electrocución:

1. Siempre desenchufe el producto inmediatamente después de usarlo.
2. No utilice el producto mientras se baña.
3. No coloque ni guarde el producto donde pueda caer sobre una bañera o lavabo.
4. Evite que el producto quede o caiga en agua u otro líquido.
5. Si el producto cae en agua, desenchúfelo inmediatamente.

No intente sacarlo del agua.

ADVERTENCIA

Para reducir el riesgo de quemaduras, electrocución, incendio o lesiones:

1. Nunca deje el producto sin supervisión cuando está enchufado.
2. Si el producto es utilizado por, cerca de o con niños, o personas con determinadas discapacidades, debe realizarse con supervisión.

3. Utilice el producto únicamente para su uso específico según se describe en el presente manual. No utilice accesorios no recomendados por el fabricante.
4. Nunca opere el producto si el cable o el enchufe están dañados, si no funciona correctamente, si está dañado o ha caído en agua. Lleve el producto a un centro de servicio para que lo examinen y reparen.
5. Mantenga el cable alejado de superficies calientes. No envuelva el cable alrededor del producto.
6. Nunca bloquee las aberturas de ventilación del producto ni lo coloque sobre superficies blandas, como una cama o sofá, donde pueden bloquearse las aberturas de ventilación. Mantenga dichas aberturas libres de pelusa, cabello y suciedad similar.
7. Nunca utilice el producto mientras duerme.
8. No lo deje caer ni inserte objetos en ninguna de las aberturas.
9. No lo use en el exterior ni donde se utilicen productos en aerosol o cuando se administra oxígeno.
10. No utilice cables de extensión con el producto.
11. No dirija el aire caliente hacia los ojos u otras zonas sensibles al calor.
12. Los accesorios pueden calentarse durante el uso. Déjelos enfriar antes de manipularlos.
13. No coloque el producto sobre ninguna superficie mientras esté funcionando.
14. Cuando utilice el producto, mantenga el cabello alejado de las entradas de aire.
15. No lo utilice con un convertidor de tensión.
16. No lo utilice en países con sistemas eléctricos de 220/240 voltios; úselo únicamente con sistemas eléctricos de 120 voltios.

GUARDE ESTAS INSTRUCCIONES



nanoe™ es una marca comercial de Panasonic Holdings Corporation.

Una nanoe™ es una nanopartícula de ion recubierta de partículas de agua.

Precauciones de seguridad



Para reducir el riesgo de lesiones, pérdida de vida, electrocución, incendio, fallas de funcionamiento y daños al equipo o la propiedad, observe siempre las siguientes precauciones de seguridad.

Explicación de los símbolos

Los siguientes símbolos se utilizan para clasificar y describir el nivel de peligro, lesión y daño a la propiedad en caso de ignorar la indicación y usar el producto de manera indebida.

 PELIGRO	Indica un peligro potencial que ocasionará lesiones graves o la muerte.
 ADVERTENCIA	Indica un peligro potencial que podría ocasionar lesiones graves o la muerte.
 PRECAUCIÓN	Indica un peligro potencial que podría ocasionar lesiones leves.

Los siguientes símbolos se utilizan para clasificar y describir el tipo de instrucciones a acatar.

	Este símbolo se utiliza para alertar a los usuarios acerca de un procedimiento de operación específico que debe evitarse.
	Este símbolo se utiliza para alertar a los usuarios acerca de un procedimiento de operación específico para operar la unidad de manera segura.

Algunas partes de las ilustraciones de precauciones de seguridad difieren del producto real.



ADVERTENCIA



No guarde el producto al alcance de niños.

No permita que utilicen el aparato.

- Si lo hacen, podrían sufrir quemaduras, descargas eléctricas o lesiones.



Nunca modifique, desmote ni repare el producto.

- Si lo hace, podría provocar un incendio o sufrir una lesión debido a un funcionamiento anormal.

Solicite la reparación a un centro de servicio autorizado.



No dañe ni modifique, doble con fuerza, jale ni retuerza el cable.

Tampoco coloque nada pesado sobre él ni lo apriete.

- Si lo hace, podría ocasionar una descarga eléctrica o incendio debido a un cortocircuito.



No utilice el producto con el cable enroscado.

- Si lo hace, puede ocasionar un incendio o descarga eléctrica.



No envuelva el cable firmemente alrededor del producto cuando lo guarde.

- Si lo hace, puede romper el alambre del cable y ocasionar una descarga eléctrica o incendio debido a un cortocircuito.

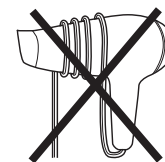

No guarde ni use el producto si el cable está retorcido.

- Si lo hace, el alambre del cable podría romperse con la tensión y ocasionar una descarga eléctrica o incendio debido a un cortocircuito.



ADVERTENCIA



No use el producto si el enchufe o el cable de alimentación están dañados o calientes.

- Si lo hace, podría ocasionar quemaduras, electrocución o incendio debido a un cortocircuito.



Nunca use el producto si el enchufe de alimentación no encaja firmemente en la toma de corriente.

- Si lo hace, podría ocasionar quemaduras, electrocución o incendio debido a un cortocircuito.



No conecte ni desconecte el enchufe de alimentación de la toma de corriente con las manos mojadas.

- Si lo hace, puede sufrir electrocución o lesiones.



No use el producto con la manos mojadas.

- Si lo hace, podría ocasionar una descarga eléctrica o incendio debido a un cortocircuito.



No deje el producto encendido sin atención.

- Si lo hace puede ocasionar un incendio.



No guarde el producto en el cuarto de baño ni en lugares con humedad alta. Tampoco lo deje en lugares donde pueda derramarse agua (como sobre un tocador).

- Si lo hace, puede ocasionar una descarga eléctrica o incendio.



No bloquee ni inserte pinzas para el cabello ni otros objetos extraños en la entrada o salida de aire ni en la salida de nanoe™.

- Si lo hace, puede ocasionar un incendio o sufrir electrocución o quemaduras.



No utilice el producto cerca de materiales inflamables (como alcohol, bencina, diluyente, spray, productos de cuidado del cabello ni removedor de esmalte de uñas).

- Si lo hace, puede ocasionar una explosión o incendio.



No sumerja el producto en agua.

No use la secadora de cabello cerca de agua.

No use la secadora de cabello cerca de bañeras, duchas, fregaderos ni recipientes con agua.

- Si lo hace, puede ocasionar una descarga eléctrica o incendio.



Este símbolo con el signo de prohibición en rojo en el electrodoméstico significa "No utilice este aparato cerca del agua"

Deje de usar el producto inmediatamente y desenchúfelo en caso de funcionamiento anormal o falla.

- De lo contrario, puede ocasionar un incendio, electrocución o lesiones.



<Casos de funcionamiento anormal o fallas>

• **No sale aire.**

• **El producto se detiene esporádicamente.**

• **El interior del producto se calienta y sale humo.**

- Solicite inmediatamente una inspección o reparación a un centro de servicio autorizado.



Use el producto solo en una toma de corriente, no lo utilice con un cable de extensión.

- De lo contrario, puede ocasionar un incendio o recibir una descarga eléctrica.



Inserte el enchufe de alimentación completamente en la toma de corriente.

- De lo contrario, puede ocasionar un incendio o recibir una descarga eléctrica.



Asegúrese siempre de que el producto se use con una fuente de alimentación eléctrica que coincida con la tensión nominal que se indica en el producto.

- De lo contrario, puede ocasionar un incendio o recibir una descarga eléctrica o quemaduras.



ADVERTENCIA



Quando utilice el ajuste de aire caliente y vea chispas en la salida de aire, deje de usarlo y elimine la pelusa de la salida y la entrada de aire.

- De lo contrario, puede sufrir quemaduras o provocar un incendio.



Siempre coloque en OFF el interruptor de encendido y desconecte el enchufe de alimentación de la toma de corriente después de usar el producto.

- De lo contrario, puede ocasionar un incendio o sufrir quemaduras.



Quando desconecte el enchufe de alimentación, hágalo tomando el enchufe, no jale el cable.

- De lo contrario, puede romper el alambre del cable y sufrir quemaduras, descargas eléctricas o provocar incendios debido a un cortocircuito.



Limpie regularmente el enchufe de alimentación para evitar que se acumule polvo.

- De lo contrario, puede ocasionar un incendio por falla de aislamiento debida a la humedad.
Desconecte el enchufe de alimentación y límpielo con un paño seco.



Quando utilice la secadora de cabello en el cuarto de baño, desenchúfela después de usarla ya que la proximidad de agua representa un peligro incluso si la secadora está apagada.

- De lo contrario, puede ocasionar un accidente o sufrir lesiones.



Como protección adicional, se aconseja instalar un dispositivo de corriente residual (RCD) con una corriente residual nominal que no supere 30 mA en el circuito eléctrico que alimenta el cuarto de baño. Solicite asesoramiento al instalador.

- De lo contrario, puede ocasionar un accidente o sufrir lesiones.



Este producto no ha sido diseñado para que lo usen personas (incluidos niños) con capacidad física, sensorial o mental reducida o falta de experiencia y conocimientos, a menos que la persona responsable de su seguridad les haya instruido sobre su uso o les supervise.

Se debe supervisar a los niños para garantizar que no jueguen con el producto.

- De lo contrario, puede ocasionar un accidente o sufrir lesiones.



Si el cable de alimentación está dañado, el fabricante, su agente de servicio o un persona igualmente calificada deberá reemplazarlo para evitar peligros.

- De lo contrario, puede ocasionar un accidente o sufrir lesiones.



PRECAUCIÓN



No deje caer el producto ni lo golpee.

- Si lo hace, puede ocasionar una descarga eléctrica o incendio.



No lo utilice con la entrada de aire dañada.

- El cabello puede enredarse en la entrada de aire y dañarse.



No toque la salida de aire, la boquilla concentradora, la boquilla de secado rápido oscilante ni el difusor ya que pueden estar muy calientes.

- Si lo hace, puede sufrir quemaduras.



No usar en niños ni bebés.

- Si lo hace puede ocasionar quemaduras.



Nunca use la secadora de cabello sin el filtro.

- El cabello puede enredarse en la entrada de aire y dañarse.



PRECAUCIÓN



No lave el filtro con agua.

- Si lo hace, puede ocasionar un incendio o descarga eléctrica.



Asegúrese de mantener una distancia superior a 3 cm (1-3/16") entre el cabello y la salida de aire.

- De lo contrario, puede quemar el cabello.

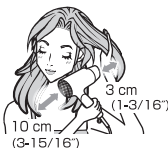

Asegúrese de mantener el cabello a por lo menos 10 cm (3-15/16") de la entrada de aire.

- El cabello puede enredarse en la entrada de aire y dañarse.



Use el producto únicamente para secar o peinar cabello humano. (No lo use en mascotas, para secar ropa, zapatos, etc.)

- De lo contrario, puede ocasionar un incendio o sufrir quemaduras.

INSTRUCCIONES DE FUNCIONAMIENTO

Este producto ha sido diseñado únicamente para uso doméstico.

Cuenta con un enchufe polarizado (una pala del enchufe es más ancha que la otra). Como medida de seguridad, el enchufe encaja en una toma polarizada en un solo sentido. Si no es posible insertar completamente el enchufe en la toma de corriente, invértalo. Si aun así no encaja, comuníquese con un electricista calificado. No intente omitir esta característica de seguridad.

40

Este producto también incorpora un dispositivo de protección ALCI que puede impedir su funcionamiento en condiciones anormales (como su inmersión). Si no funciona, lleve el producto a un centro de servicio para que lo examinen y reparen. Cada vez que use el producto, inspeccione el enchufe de seguridad para comprobar si está en buen estado. Enchufe el producto en una toma de corriente y presione el botón TEST de prueba. La secadora de cabello debería detenerse inmediatamente.

Para reanudar el funcionamiento, presione el botón RESET de restablecimiento.

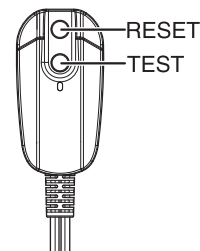

La secadora de cabello está equipada con un dispositivo de protección automático contra sobrecalentamiento. Si la secadora de cabello se sobrecalienta, cambiará al modo de aire frío. Apague la secadora de cabello y desenchúfela de la toma de corriente. Deje que se enfríe unos minutos antes de volver a usarla. Antes de volver a encenderla, compruebe que no haya pelusa, cabello, etc. en las entradas y salidas de aire. El termostato se restablecerá automáticamente.



Identificación de las piezas

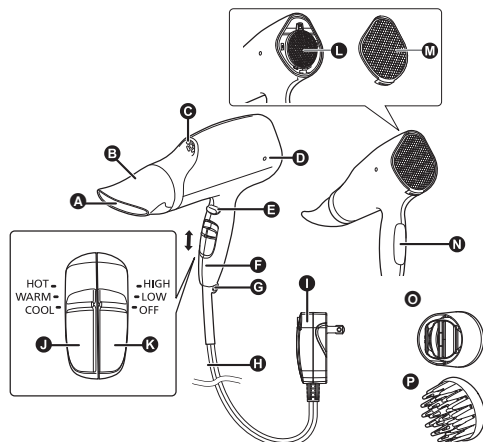

- A** Salida de aire
B Boquilla concentradora
C Salida de nanoe™
D Lámpara nanoe™
E Botón de golpe de aire frío
F Manija
G Anillo para colgar
H Cable
I Enchufe de alimentación
J Selector de temperatura
 HOT: aire caliente
 WARM: aire cálido
 COOL: aire frío
- K** Interruptor de encendido
 HIGH: caudal de aire potente
 LOW: caudal de aire suave
 OFF: desactivado
- L** Rejilla de entrada de aire
M Filtro
 Asegúrese de fijar el filtro en la entrada de aire antes de usar la secadora de pelo.
- N** Panel
O Boquilla de secado rápido oscilante
P Difusor

► Boquilla concentradora

Enfoca y concentra el caudal de aire para un peinado preciso.

► Boquilla de secado rápido oscilante

Entrega caudales de aire potentes y suaves para un secado rápido. Se mueve automáticamente para impedir puntos calientes y facilitar el secado.

Fije la boquilla de secado rápido oscilante de manera que la salida de aire quede vertical.

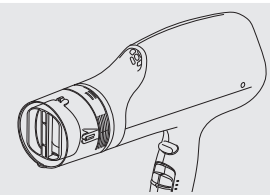

► Difusor

Para crear cabello con mucho cuerpo, volumen y estilo.

Cómo usar la secadora de cabello

Antes de usarla, compruebe siempre que el filtro esté instalado de manera segura.

- 1 Seleccione la temperatura del aire con el selector de temperatura (**J**).
- 2 Seleccione la intensidad del caudal de aire con el interruptor de encendido (**K**).

► Notas

- El aire permanece frío mientras presiona el botón de golpe de aire frío.
- Las nanoe™ se producen cuando se ajusta el interruptor de encendido (**K**) en "LOW" a "HIGH".
- Las nanoe™ son invisibles a la vista.
- Si le preocupa dañar el cabello, ajuste el interruptor en "LOW: caudal de aire suave" antes de usar el aparato.



- Es posible que, durante el uso, salgan gotas de agua de la salida nanoe™ (☉) pero esto no es una falla de funcionamiento.
- Es posible que la salida nanoe™ (☉) emita un zumbido, pero es el sonido de la descarga de nanoe™ y no es una falla de funcionamiento.
- Las siguientes personas pueden no sentir los efectos de las nanoe™. Personas con cabello ondulado, muy rizado, muy suave, corto o quienes se hayan realizado un alisado permanente en los últimos tres o cuatro meses.
- Al usar la secadora de cabello puede notar un olor característico. No es perjudicial para el cuerpo humano.

Mejor uso recomendado de la boquilla de secado rápido oscilante

- La boquilla oscilante de secado rápido solo funciona si primero tira de la boquilla (vea la flecha) para cambiar su posición. Debe sujetar la base de la boquilla con la mano y jalar la parte superior hasta que haga clic.
- Cuando use la boquilla de secado rápido oscilante en el modo de oscilación automática, asegúrese de ajustar la velocidad del aire en "HIGH".

1. Confirme que el interruptor de encendido esté en la posición "OFF" antes de usar la boquilla de secado rápido oscilante.
2. Sostenga ambos lados de la boquilla de secado rápido oscilante con las manos y jale de ella suavemente hasta escuchar un "clic" que indica que el modo de oscilación automática de la boquilla ha sido activado.

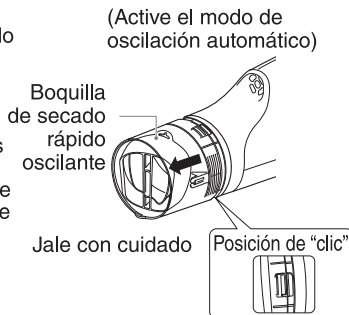

3. Escoja la temperatura del aire que prefiera.
 4. Coloque el interruptor de encendido en la posición "HIGH".
- Si desea secar rápidamente el cabello, se recomienda escoger el modo "HIGH" + "HOT" o "WARM".

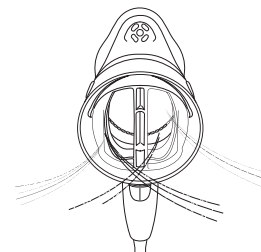

(Desactive el modo de oscilación automático)

5. Seque el cabello y, a continuación, desactive el modo de oscilación automático de la boquilla de secado rápido oscilante antes de peinarse.
- Asegúrese de colocar el interruptor de encendido en la posición "OFF".
 - Sostenga ambos lados de la boquilla de secado rápido

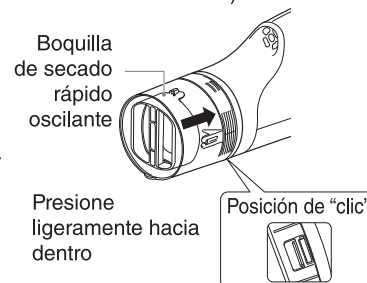

- oscilante con la manos, y presiónela suavemente hacia adentro hasta escuchar un "clic" que indica que el modo de oscilación automática de la boquilla ha sido bloqueado.
6. Ajuste la velocidad del aire en "LOW" y, a continuación, ajuste la temperatura en "COOL". Por último, peine el cabello según sus preferencias.

► Nota

Es posible que la boquilla de secado rápido oscilante no funcione correctamente en modo "LOW".



Acerca de nanoe™

¿Qué es nanoe™?

nanoe™ se genera mediante la recolección de la humedad disponible en el aire; por este motivo, dependiendo del ambiente de uso, es posible que no se generen nanoe™. En ambientes con baja temperatura y baja humedad, es difícil recolectar la humedad del aire. En dichos casos, se generan iones negativos. nanoe™ son iones envueltos agua que son invisibles.

Cómo funciona nanoe™

Generalmente, el cabello tiene propiedades que facilitan que se cargue positivamente con electricidad. Estas propiedades atraen nanoe™ con fuerte carga negativa que penetran en el cabello con humedad. Además, acidifican ligeramente el cabello, refuerzan las cutículas y mantienen el cabello fuerte, elástico y saludable.

Efecto del panel

Cuando nanoe™ continua golpeando el cabello, este se carga negativamente. En consecuencia, nanoe™ y el cabello negativamente cargado se repelen y esto dificulta la llegada de nanoe™ al cabello.

Gracias la sistema de carga de nanoe™, con solo tomar el panel junto con la manija, la carga negativa acumulada en el cabello se libera.

Debido a esto, nanoe™ continúa penetrando en el cabello, proporcionando humedad y humedeciéndolo hasta la puntas.

Mantenimiento de la secadora de cabello

Apáguela siempre y desconecte el enchufe de la toma de corriente. (Excepto al realizar el mantenimiento de la salida de aire.)

Mantenimiento del cuerpo principal

Haga lo siguiente si está sucio

Para limpiar la secadora de cabello (cuando está sucia), empape un paño en agua jabonosa y estrújelo firmemente; a continuación, limpie la secadora con el paño.



► Notas

- No utilice sustancias como alcohol, removedor de esmalte de uñas ni detergente (jabón para manos). Si lo hace, podría ocasionar una falla de funcionamiento o grietas o decoloración de las piezas.
- No deje el aparato con productos para el cabello o cosméticos. Si lo hace, podría deteriorar el plástico y ocasionar decoloración y grietas.





Mantenimiento de la salida de nanoe™

- Use hisopos de algodón de venta comercial. (Recomendamos los hisopos de algodón finos para bebés.)
- Este mantenimiento permite que la secadora de cabello mantenga el nivel generado de nanoe™ durante largo tiempo.

1. Humedezca la punta del hisopo con agua corriente.
2. La aguja está ubicada dentro de la salida de nanoe™. Con el hisopo, frote suavemente esta parte 5 veces.

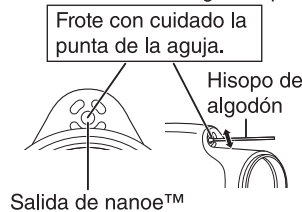

Mantenimiento de la entrada de aire

Limpie la entrada de aire una vez al mes o más.

- Cuando se acumule polvo, etc., extraiga el filtro de la secadora de aire y elimine el polvo con un cepillo de dientes o aspiradora.
 - Use un cepillo de dientes de venta comercial.
1. Jale del pestillo en la parte inferior del filtro para extraerlo.

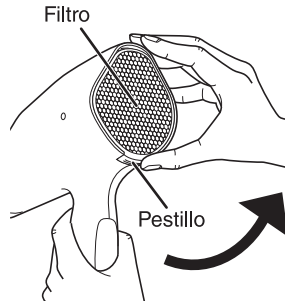

2. Elimine el polvo, etc. adherido al filtro y a la rejilla de la entrada de aire.
 - Elimine el polvo, etc. adherido a la parte externa del filtro con una aspiradora. Si el polvo no se elimina, use los dedos para presionar el polvo, etc. a través de la malla fina del lado interno hacia la malla metálica en el lado externo y elimínelo con cuidado con un cepillo de dientes.
 - Use el cepillo de dientes para eliminar con cuidado el polvo, etc. del lado interno del filtro.
 - Con una aspiradora o cepillo de dientes, elimine con cuidado al polvo, etc. adherido a la entrada de aire.
 - Use un cepillo de dientes. Si frota con las uñas puede romper el filtro.
3. Fije el filtro firmemente, comenzando por el lado superior.
 - Continúe haciendo presión hasta escuchar un "clic" de los pestillos superior e inferior.

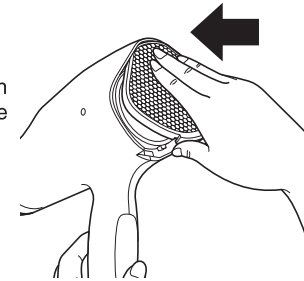

Mantenimiento de la salida de aire

- La secadora de cabello debería enchufarse en la toma de corriente únicamente cuando se realiza mantenimiento a la salida de aire.
- Use un cepillo de dientes de venta comercial.
- Coloque el selector de temperatura en "COOL" y sople el polvo, etc. mientras frota con un cepillo de dientes.
- Durante el mantenimiento, no bloquee la entrada de aire con las manos.
- Tenga cuidado cuando use la secadora de cabello por primera vez después del mantenimiento ya que podría soplar polvo, etc.

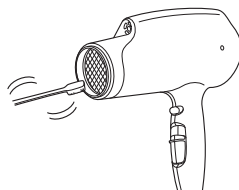

Frote para eliminar el polvo, cabello, etc. que bloquee la malla.



Resolución de problemas

Problema	Posible causa	Solución
Cambia frecuentemente a aire frío cuando se usa en el modo "HOT" o se ven chispas en el interior. (El interruptor del termostato, el dispositivo de protección, produce las chispas y no son peligrosas.)	▶ Se ha acumulado pelusa en la entrada o salida de aire. ▶ Cabello u otro objeto bloquea la entrada de aire.	▶ Elimine la pelusa acumulada. ▶ No bloquee la entrada de aire.
El aire caliente está inusualmente caliente.	▶ La conexión a la toma de corriente está floja.	▶ Use una toma de corriente donde el enchufe encaje con seguridad.
El enchufe de alimentación está inusualmente caliente.	▶ Funcionamiento anormal ocasionado por un electrodo sucio (aguja).	▶ Realice el mantenimiento de la salida de nanoe™.
El interior de la salida de nanoe™ genera chispas.		
La salida de nanoe™ emite un ruido (crujido).		

Si no puede solucionar el problema, comuníquese con la tienda donde adquirió el producto o un centro de servicio autorizado Panasonic para solicitar reparaciones.

Especificaciones

Nombre del producto	Secadora de cabello
Modelo del producto	EH-NA67, EH-ANA6H
Fuente de alimentación	125 V ~ 60 Hz
Consumo de energía	1 875 W
Accesorios	Boquilla concentradora, Boquilla de secado rápido oscilante, Difusor

Este producto ha sido diseñado únicamente para uso doméstico.



¡Este mensaje acerca de...

INTERRUPTORES DE
CIRCUITO POR
FUGA DE
TIERRA

... puede salvar vidas!

SI DEBE USAR LA SECADORA DE CABELLO EN EL CUARTO DE BAÑO, INSTALE UN ICFT* INMEDIATAMENTE.

Un electricista local puede ayudarle a decidir qué tipo es el mejor para usted: una unidad portátil que se enchufa a la toma de corriente o una unidad permanente instalada por el electricista. El Código Nacional de Electricidad requiere que se instalen ICFT en cuartos de baño, garajes y tomas de corrientes exteriores en todas las casas nuevas.

¿POR QUÉ NECESITO UN ICFT?

La electricidad y el agua no se mezclan. Si la secadora de cabello cae en el agua cuando está enchufada, la descarga eléctrica puede matarle, incluso si el interruptor está en la posición "off". En estas circunstancias un fusible o cortacircuitos regular no le protegerá.

Los ICFT ofrecen una protección mucho mayor.



¡Un ICFT puede salvarle la vida! En comparación, el precio es bajo. ¡No espere... instale uno ya!

*Un ICFT es un dispositivo que reacciona inmediatamente interrumpiendo el suministro de electricidad cuando detecta una pequeña fuga.

INSTRUCCIONES DE MANTENIMIENTO PARA EL USUARIO

La secadora de cabello casi no necesita mantenimiento. No necesita lubricación. Para que funcione correctamente, debe mantenerse limpia. Cuando sea necesario limpiarla, desenchufe el cable y limpie el polvo y la pelusa de las aberturas de la entrada de aire con un cepillo pequeño o el cepillo de una aspiradora.

La superficie externa de la secadora de cabello debe limpiarse únicamente con un paño húmedo.

La secadora de cabello debe guardarse fuera del alcance de los niños.

Advertencia: para evitar electrocuciones, lesiones o un incendio, observe lo siguiente:

1. No realice ninguna reparación. La secadora de cabello no tiene piezas que pueda reparar el usuario.
2. Nunca jale, retuerza ni doble con fuerza el cable de alimentación.
3. Nunca enrosque el cable firmemente alrededor de la secadora. La flexión podría dañar el punto donde el cable ingresa en la secadora, ocasionando una ruptura y cortocircuito. Inspeccione frecuentemente el cable en búsqueda de daños. Deje de usar la secadora inmediatamente si observa daños o el producto se detiene o funciona intermitentemente.

Declaración de Interferencia de la Comisión Federal de Comunicaciones

Este equipo ha sido probado y cumple con los límites para un dispositivo digital de Clase B, según la Sección 15 de las Normas de la CFC.

Estos límites han sido diseñados para proporcionar protección razonable contra la interferencia perjudicial en una instalación residencial. Este equipo genera, usa y puede irradiar energía de radiofrecuencia y, si no se instala y se usa de acuerdo con las instrucciones proporcionadas, podría ocasionar interferencia perjudicial a las radiocomunicaciones. Sin embargo, no está garantizado que no se presentará ninguna interferencia en una instalación en particular. Si este equipo ocasiona interferencias perjudiciales en la recepción de radio o de televisión, lo cual se puede determinar apagando y encendiendo el equipo, se le pide al usuario tratar de corregir la interferencia mediante una de las siguientes medidas:

- Cambie de orientación o de lugar la antena de recepción.
- Incremente la separación entre el equipo y el receptor.
- Conecte el equipo en una toma de corriente que sea de un circuito diferente a aquel en el que está conectado el receptor.
- Póngase en contacto con el distribuidor o con un técnico experimentado en radio/TV para solicitar ayuda.

Precauciones de la CFC: para garantizar del cumplimiento de forma continua, instale y use el aparato de acuerdo con las instrucciones proporcionadas. Cualquier cambio o modificación que se realice que no esté aprobado por la parte responsable del cumplimiento podría invalidar la autorización del usuario para usar este equipo.



Este dispositivo cumple con la Sección 15 de la normativa de la CFC. El funcionamiento está sujeto a las siguientes dos condiciones: (1) este dispositivo no puede causar interferencias perjudiciales, y (2) este dispositivo debe aceptar cualquier interferencia recibida, incluyendo interferencias que podrían producir un funcionamiento no deseado.

REGISTRO DEL PRODUCTO

(Solo para clientes de EE. UU.)

Vaya a www.panasonic.com/register y registre su producto ahora para recibir estos beneficios:

Notificación de seguridad

Nos comunicaremos con nuestros clientes en caso de reprocesamiento

Verificación del propietario

Prueba de compra en caso de robo o pérdida del producto

Servicio eficiente de garantía

En caso de problemas con su producto

Ofertas especiales y promociones de Panasonic

Productos de cuidado personal y belleza

PARA EE. UU. ÚNICAMENTE

Garantía de satisfacción de calidad de 30 días

Si, por cualquier motivo, no está satisfecho con los productos de cuidado personal y belleza de Panasonic, simplemente devuélvalos a la tienda donde los compró con la prueba de compra fechada y en el embalaje original con todos los accesorios, piezas e instrucciones, dentro de los 30 días de la fecha de compra, para obtener un reembolso completo.
El abuso o uso inapropiado de este producto anula la garantía.

PARA SU CONVENIENCIA, CONTAMOS CON UNA LÍNEA NACIONAL DE ASISTENCIA DE COMPRA DE ACCESORIOS CON LLAMADAS SIN CARGO (ÚNICAMENTE PARA EE. UU.): 1-800-332-5368.

EN CANADÁ, COMUNÍQUESE CON PANASONIC CANADA INC. A LA DIRECCIÓN O AL NÚMERO DE TELÉFONO QUE SE ENCUENTRA EN LA CONTRATAPA.



MEMO

Lined area for writing a memo, consisting of multiple horizontal lines.

Español





IN USA CONTACT:

Panasonic Corporation of North America
Two Riverfront Plaza, Newark, NJ 07102-5490

IN CANADA CONTACT:

AU CANADA, COMMUNIQUEZ AVEC :

Panasonic Canada Inc.
5770 Ambler Drive, Mississauga, Ontario L4W 2T3

Service • Assistance • Accessories
Dépannage • Assistance • Accessoires
Servicio • Asistencia • Accesorios

<https://shop.panasonic.com/personal-care>
<https://help.na.panasonic.com>

Panasonic Corporation

<https://www.panasonic.com>

© Panasonic Corporation 2020-2024

® EN, FR, ES

Printed in Thailand
Imprimé en Thaïlande
Impreso en Tailandia
SEHNA67235U03-3 A1102-30824